

4
โครงการก่อสร้างถนน คสล. บ้านหนองเชียงไข่ม หมู่ 5

(สายหลังวัด)

ขนาดผิวจราจรกว้าง 4.50 ม. ยาว 156.00 ม. หน้า 0.15 ม. ลงไหล่ทาง
ดินถมพร้อมปรับเกลี่ยให้เรียบเรียบร้อย ✓

สถานที่ก่อสร้างบ้านหนองเชียงไข่ม หมู่ 5

องค์การบริหารส่วนตำบลกุดจอก

ตำบลกุดจอก อำเภอบัวใหญ่ จังหวัดนครราชสีมา

ทิศเหนือ

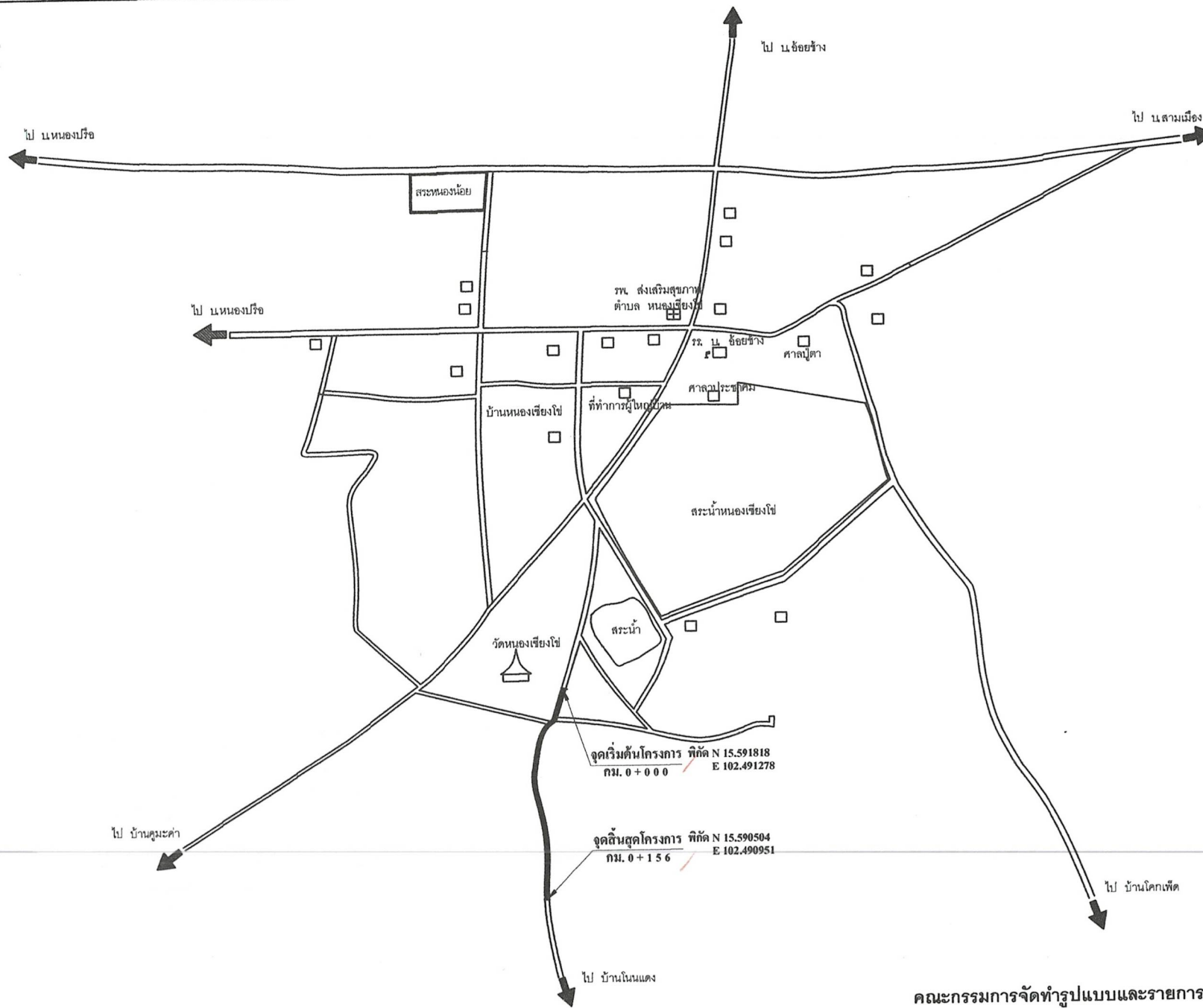

แผนที่สังเขปแสดงที่ตั้งโครงการ

คณะกรรมการจัดทำรูปแบบและรายการ

- 1. ลงชื่อ..... ประธานกรรมการ
- 2. ลงชื่อ..... กรรมการ
- 3. ลงชื่อ..... กรรมการ

องค์การบริหารส่วนตำบลลูกจอก
ตำบลลูกจอก อำเภอบัวใหญ่
จังหวัดนครราชสีมา

สถานที่ก่อสร้าง

บ้าน หนองเชียงโง้ หมู่ 5
ต.ลูกจอก
อ.บัวใหญ่
จ.นครราชสีมา

แบบ

แผนที่สังเขปแสดงที่ตั้งโครงการ

สำรวจ / เขียนแบบ

นายสิทธิชัย เทียมสุจริตชน
นายช่างโยธาอาวุโส

ตรวจแบบ

นายภิรมย์ สุทธิเศษ
ผู้อำนวยการกองช่าง

ตรวจแบบ

นายณัฐพร หนองกระโทก
รองปลัดองค์การบริหารส่วนตำบลลูกจอก

เห็นชอบ

พันจ่าเอก

อัญพิสิษฐ์ เพ็งที
ปลัดองค์การบริหารส่วนตำบลลูกจอก

อนุมัติ

นายสมศักดิ์ เสาทองกลาง
นายกองค์การบริหารส่วนตำบลลูกจอก

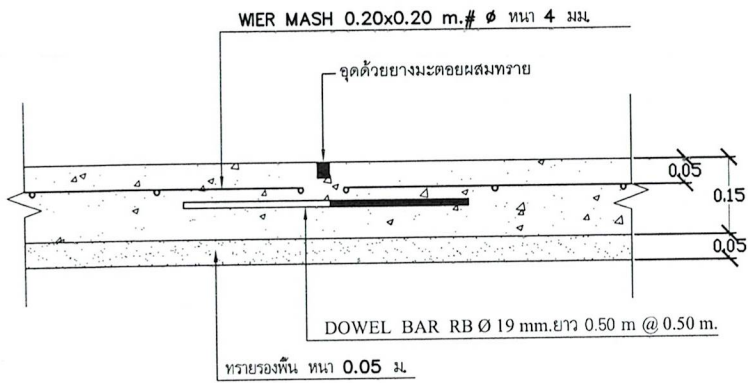

CONTRACTION JOINT

Scale : 100

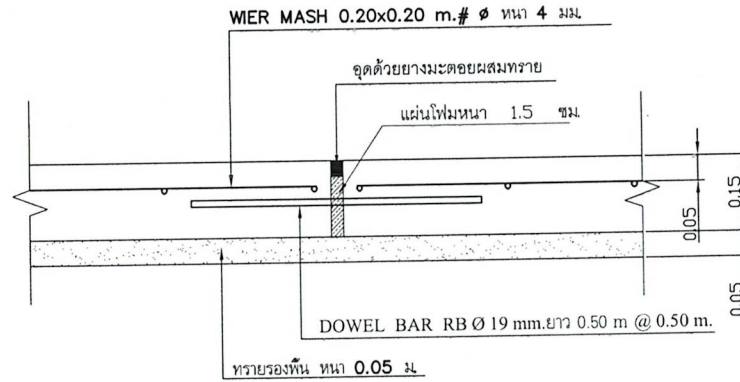

EXPANSION JOINT

Scale : 100

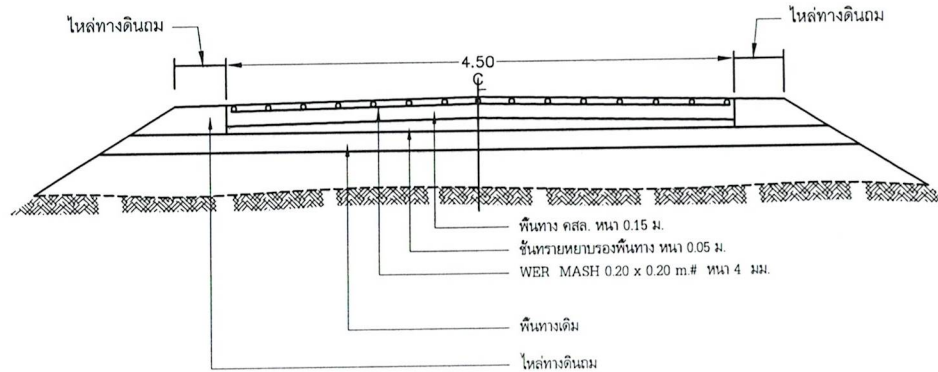

รูปตัดถนนผิวจราจรคอนกรีตเสริมเหล็ก

รายการก่อสร้างถนน คสล. ในหมู่บ้าน

1. การก่อสร้างถนน คสล. ในหมู่บ้านให้เป็นไปตามข้อกำหนดการก่อสร้าง มทข. 201 - มทข. 203 (เฉพาะส่วนที่เกี่ยวข้อง)
2. EXPANSION JOINT จะใช้เฉพาะกรณีเชื่อมต่อกับโครงสร้างที่มีฐานรากมั่นคงหรือบริเวณทางแยกที่เป็นคอนกรีต
3. ส่วนลุมคอนกรีต (SLUMP) ไม่มากกว่า 7 ซม. และแรงอัด (COMPRESSIVE STRENGTH) ของแข็งคอนกรีตขนาด 15 x 15 x 15 ซม. ที่ 28 วันต้องไม่น้อยกว่า 240 กก./ตร.ซม.
4. เหล็กเสริมใช้เหล็กมาตรฐาน มอก. 23 และ มอก. 24
5. วัสดุก่อสร้างทางที่ไม่ได้กำหนดไว้ในแบบนี้ ให้มีคุณภาพเป็นไปตามมาตรฐานทางหลวงชนบท
6. มิติต่างๆ ที่แสดงไว้เป็นเมตร นอกจากระบุไว้เป็นอย่างอื่น
7. การทำผิวหน้าคอนกรีตให้หยาบ ให้ทำโดยลากไม้เปลืองกวาดจากด้านหนึ่งไปยังขอบอีกด้านหนึ่ง โดยร่องที่เกิดจะต้องไม่ลึกเกิน 2 มม.

หมายเหตุ :

1. วัสดุประเภทวัสดุหรือครุภัณฑ์ ที่ใช้ในงานก่อสร้างต้องเป็นวัสดุที่ผลิตภายในประเทศ ตามเงื่อนไขดังนี้
2. วัสดุหรือครุภัณฑ์ที่ใช้ในงานก่อสร้างต้องเป็นวัสดุที่ใช้ในประเทศไม่น้อยกว่าร้อยละ 60 ของมูลค่าวัสดุที่ใช้ในงานก่อสร้างทั้งหมดตามสัญญา
3. เหล็กที่ใช้ในงานก่อสร้างต้องใช้เหล็กที่ผลิตภายในประเทศไม่น้อยกว่าร้อยละ 90 ของปริมาณเหล็กที่ต้องใช้ทั้งหมดตามสัญญา
4. ผู้รับจ้างจะต้องจัดทำแผนการให้วัสดุที่ผลิตภายในประเทศ (ตามข้อ 1 และ 2) ภายใน 30 วันนับถัดจากวันที่ได้ลงนามสัญญา เพื่อให้คณะกรรมการตรวจรับวัสดุพิจารณาต่อไป

คณะกรรมการจัดทำรูปแบบและรายการ

1. ลงชื่อ..... ประธานกรรมการ
2. ลงชื่อ..... กรรมการ
3. ลงชื่อ..... กรรมการ

องค์การบริหารส่วนตำบลจตุรจอก
ตำบลจตุรจอก อำเภอบัวใหญ่
จังหวัดนครราชสีมา

สถานที่ก่อสร้าง

บ้านหนองเข็งไช้ หมู่ 5
ต.จตุรจอก
อ.บัวใหญ่
จ.นครราชสีมา

แบบ

ก่อสร้างถนน คสล. บ้านหนองเข็งไช้ หมู่ 5
(สายหลังวัด)

สำรวจ / เขียนแบบ

นายสิทธิชัย เทียมสุจริตชน
นายช่างโยธาอาวุโส

ตรวจแบบ

นายภิรมย์ สุขวิเศษ
ผู้อำนวยการกองช่าง

ตรวจแบบ

นายณัฐพร หนองกระโทก
รองปลัดองค์การบริหารส่วนตำบลจตุรจอก

เห็นชอบ

พันจ่าเอก

ธวัชพิสิษฐ์ เห่งที่
ปลัดองค์การบริหารส่วนตำบลจตุรจอก

อนุมัติ

นายสมศักดิ์ เสาทองหลาง
นายกองค์การบริหารส่วนตำบลจตุรจอก

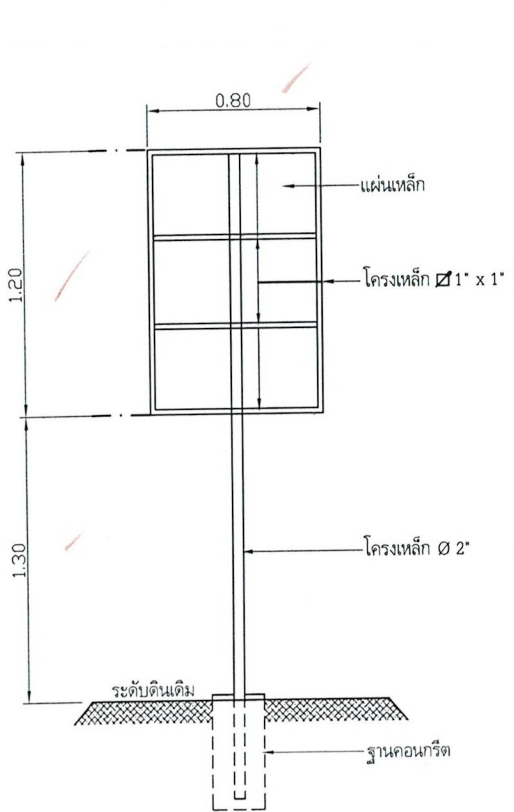

รูปด้านหลัง
NOSCALE

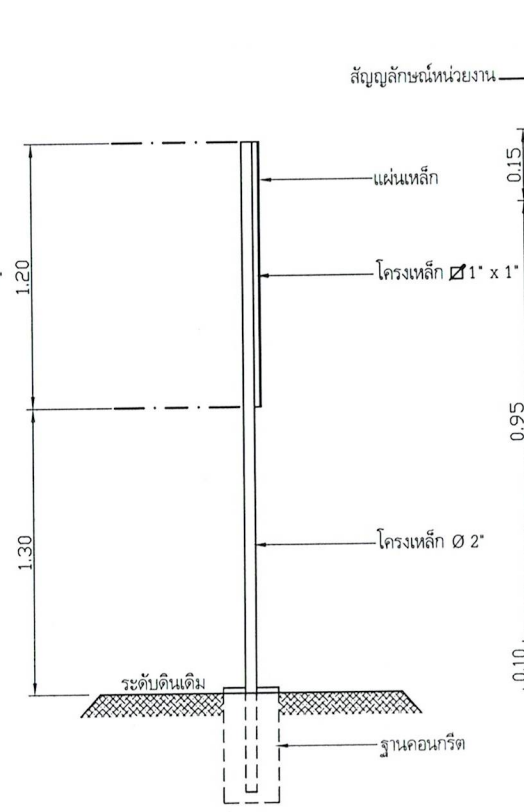

รูปด้านข้าง
NOSCALE

	0.80	
สัญญาณวิทยุหน่วยงาน	0.15	องค์การบริหารส่วนตำบลจตุรพักตรพิมาน
แผ่นเหล็ก	0.95	พื้นที่เขียว อักษรสีขาว
โครงเหล็ก 1" x 1"	0.10	พื้นที่สีขาว อักษรสีดำ
โครงเหล็ก 2"	โครงการ : ขนาด : งบประมาณ : ที่มาของงบประมาณ : ระยะเวลาประกันสัญญา ปี เริ่มต้น : สิ้นสุด : ดำเนินการจากเงินภาษีของท่าน "โปรดช่วยกันรักษา"	
ระดับดินเดิม	หากพบความชำรุดบกพร่อง แจ้ง โทร 044 009825	
ฐานคอนกรีต	พื้นที่เขียว อักษรสีขาว	

แบบขยายข้อความป้าย
NOSCALE

รายการประกอบแบบ

1. เสา พื้นป้ายด้านหลัง ให้ทำสีน้ำมันสีเขียว
2. พื้นป้ายด้านหน้าทำสีน้ำมันตามแบบ
3. ตัวอักษรให้ใช้ขนาดตามความเหมาะสม

หมายเหตุ จุดก่อสร้างกำหนดตามความเหมาะสม
ก่อนหาสิ่งจริงให้ทำสีกันสนิมก่อน 2 ครั้ง

คณะกรรมการจัดทำรูปแบบและรายการ

1. ลงชื่อ..... ประธานกรรมการ
2. ลงชื่อ..... กรรมการ
3. ลงชื่อ..... กรรมการ

องค์การบริหารส่วนตำบลจตุรพักตรพิมาน
ตำบลจตุรพักตรพิมาน อำเภอบัวใหญ่
จังหวัดนครราชสีมา

สถานที่ก่อสร้าง

บ้านหนองเชียงโง หมู่ 5
ต.จตุรพักตรพิมาน
อ.บัวใหญ่
จ.นครราชสีมา

แบบ

ก่อสร้างถนน คสล บ้านหนองเชียงโง หมู่ 5
(สายหลังวัด)

สำรวจ / เขียนแบบ

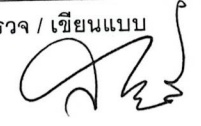

นายสิทธิชัย เทียมสุวรรตนา
นายช่างโยธาอาวุโส

ตรวจแบบ



นายภิรมย์ สุทธิวิเศษ
ผู้อำนวยการกองช่าง

ตรวจแบบ



นายณัฐพร นวนทอง
รองปลัดองค์การบริหารส่วนตำบลจตุรพักตรพิมาน

เห็นชอบ

พันจ่าเอก 
รัตตสิษฐ์ เฟื่องที
ปลัดองค์การบริหารส่วนตำบลจตุรพักตรพิมาน

อนุมัติ

นายสมศักดิ์ เสาทองกลาง
นายกองค์การบริหารส่วนตำบลจตุรพักตรพิมาน

โครงการก่อสร้างถนน คสล. บ้านดอนแร่ หมู่ 9

(คุ้มสวนผัก)

ขนาดผิวจราจรกว้าง 3.00 ม. ยาว 65.00 ม. หนา 0.15 ม. ลงไหล่ทาง
ดินถมพร้อมปรับเกลี่ยให้เรียบเรียบร้อย

สถานที่ก่อสร้างบ้านดอนแร่ หมู่ 9

องค์การบริหารส่วนตำบลกุดจอก

ตำบลกุดจอก อำเภอบัวใหญ่ จังหวัดนครราชสีมา

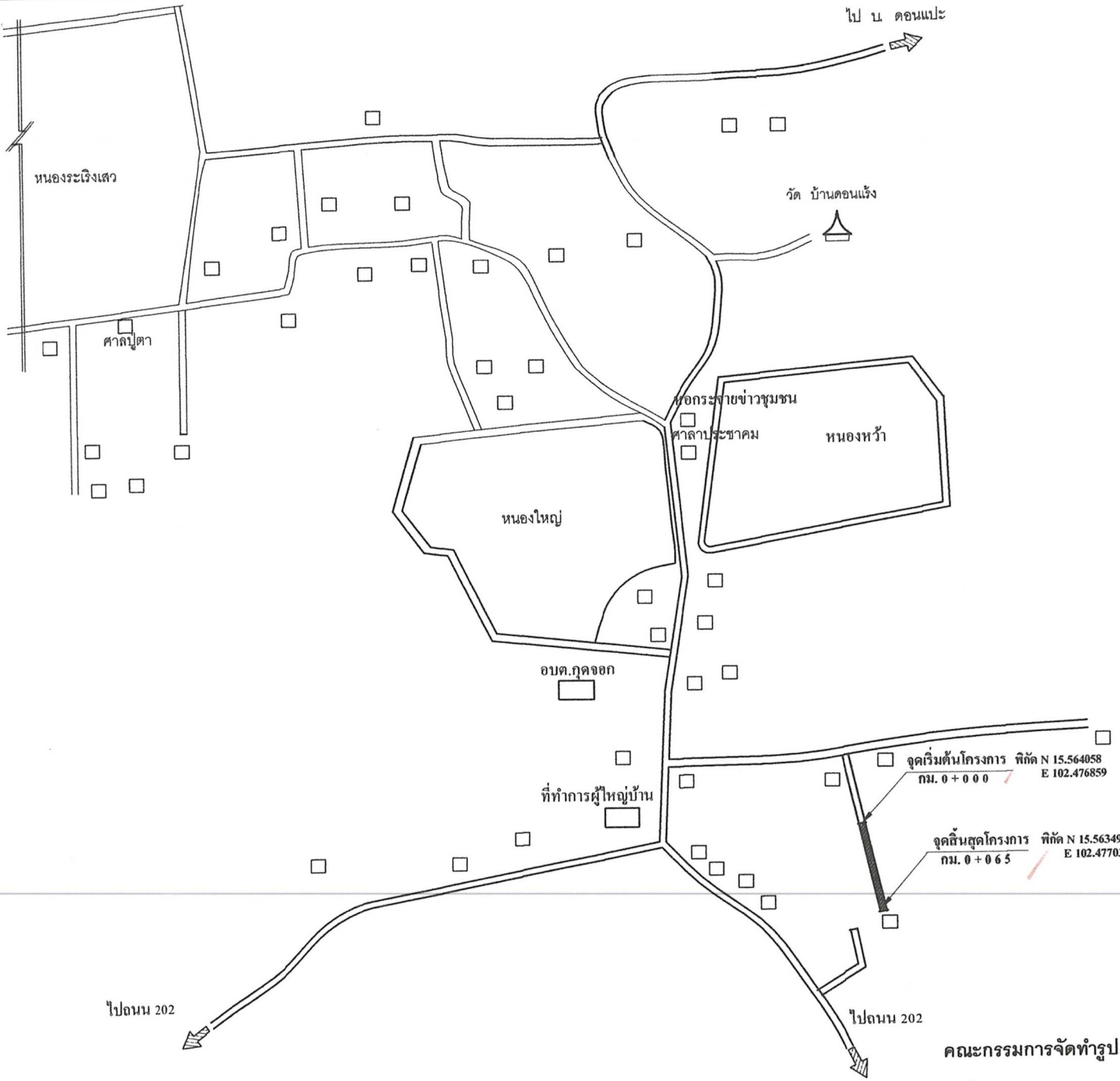

แผนที่สังเขปแสดงที่ตั้งโครงการ

คณะกรรมการจัดทำรูปแบบและรายการ

1. ลงชื่อ..... ประธานกรรมการ
2. ลงชื่อ..... กรรมการ
3. ลงชื่อ..... กรรมการ

องค์การบริหารส่วนตำบลกุดจอก
ตำบลกุดจอก อำเภอบัวใหญ่
จังหวัดนครราชสีมา

สถานที่ก่อสร้าง

บ้าน ดอนแร่ หมู่ 9
 ต.กุดจอก
 อ.บัวใหญ่
 จ.นครราชสีมา

แบบ

แผนที่สังเขปแสดงที่ตั้งโครงการ

สำรวจ / เขียนแบบ

(Signature)

นายสิทธิชัย เทียมสุจริตชน
 นายช่างโยธาอาวุโส

ตรวจแบบ

(Signature)

นายภิรมย์ สุขวิเศษ
 ผู้อำนวยการกองช่าง

ตรวจแบบ

(Signature)

นายณัฐพร หนองกระโทก
 รองปลัดองค์การบริหารส่วนตำบลกุดจอก

เห็นชอบ

พันจ่าเอก *(Signature)*
 ธีรภัทสิษฐ์ เฟื่องที
 ปลัดองค์การบริหารส่วนตำบลกุดจอก

อนุมัติ

(Signature)
 นายสมศักดิ์ เสาทองกลาง
 นายกององค์การบริหารส่วนตำบลกุดจอก

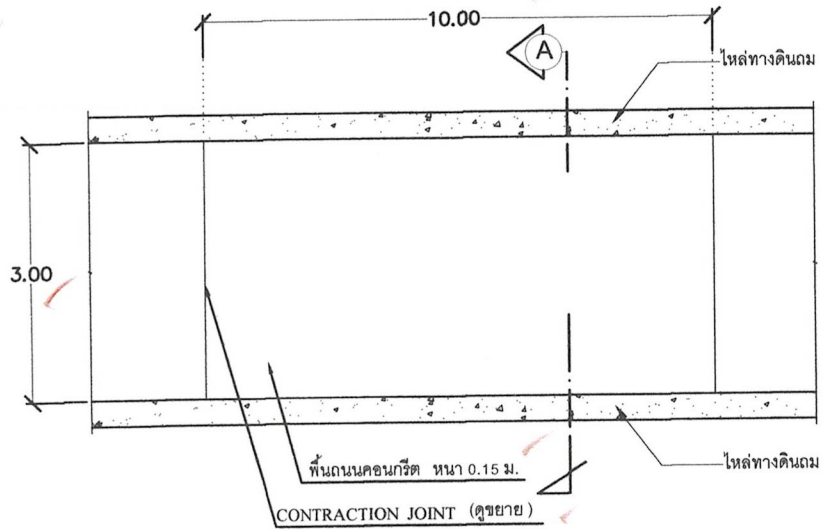

แปลนพื้นถนน คสล.

Scale : 100

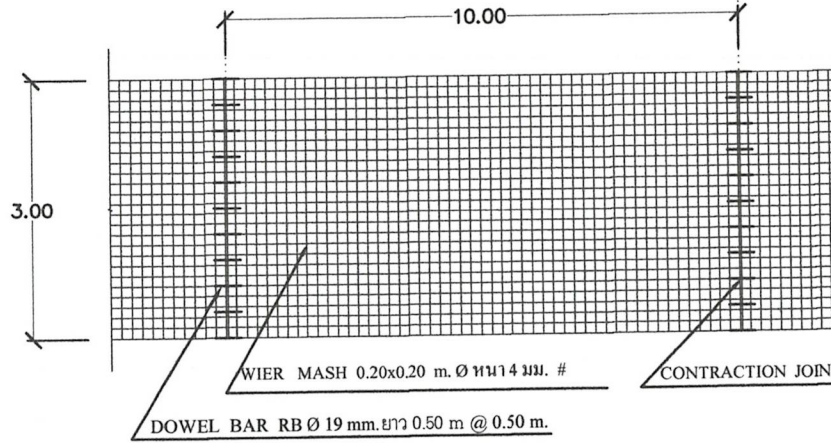

แปลนการเสริมเหล็กถนน คสล.

Scale : 100

รายการประกอบแบบ

รายละเอียดโครงการ

- ผู้รับจ้างต้องดำเนินการก่อสร้างถนน คสล. ให้ได้ตามรายละเอียดดังนี้
 - ปรับเกรดเกลี่ยถนนเดิม ขนาดถนนกว้าง 3.00 ม. ยาว 65.00 ม.
 - ทราयरองพื้น กว้าง 3.00 ม. ยาว 65.00 ม. หน้า 0.05 ม. พร้อมรดน้ำให้ชุ่มก่อนเทคอนกรีต
 - ก่อสร้างถนน คสล. ขนาดผิวจราจรกว้าง 3.00 ม. ยาว 65.00 ม. หน้า 0.15 ม. ลงไหล่ทางดินถมตามความเหมาะสมของถนนพร้อมปรับเกลี่ยให้เรียบร้อย มีพื้นที่ถนน ค.ส.ล. ไม่น้อยกว่า 195.00 ตร.ม.
- ผู้รับจ้างต้องดำเนินการติดตั้งป้ายโครงการจำนวน 1 ป้าย

หมายเหตุ : หากแบบแปลนรายการประกอบแบบ หรือรายละเอียดประกอบแบบ มีความคลาดเคลื่อนไม่ตรงกัน องค์กรบริหารส่วนตำบลจอกเป็นผู้กำหนดรายการต่างๆหรือ ให้เพิ่มเติมงานนั้นเพื่อให้เป็นไปตามหลักวิชาช่าง โดยผู้รับจ้างจะคิดค่าใช้จ่าย เพิ่มเติมอีกไม่ได้ หรือหากเกิดข้อสงสัยไม่เข้าใจในแบบรายละเอียดแบบให้ติดต่อช่างผู้ควบคุมงานก่อนลงมือปฏิบัติงาน และผู้รับจ้างจะต้องลงมือปฏิบัติงานในเวลาราชการเท่านั้น

คณะกรรมการจัดทำรูปแบบและรายการ

- ลงชื่อ..... ประธานกรรมการ
- ลงชื่อ..... กรรมการ
- ลงชื่อ..... กรรมการ

องค์การบริหารส่วนตำบลจอก

ตำบลจอก อำเภอบัวใหญ่
จังหวัดนครราชสีมา

สถานที่ก่อสร้าง

บ้าน ดอนแร่ หมู่ ๑
ต.จอก
อ.บัวใหญ่
จ.นครราชสีมา

แบบ

ก่อสร้างถนน คสล.บ้านดอนแร่ หมู่ ๑ (คุ้มสวนผัก)

สำรวจ / เขียนแบบ

นายสิทธิชัย เทียมสุจริตชน
นายช่างโยธาอาวุโส

ตรวจแบบ

นายภิรมย์ สุขวิเศษ
ผู้อำนวยการกองช่าง

ตรวจแบบ

นายณัฐพร หนองกระโทก
รองปลัดองค์การบริหารส่วนตำบลจอก

เห็นชอบ

พันจ่าเอก

อัญพิสิษฐ์ เพ็งที
ปลัดองค์การบริหารส่วนตำบลจอก

อนุมัติ

นายสมศักดิ์ เลาทองกลาง
นายกองค์การบริหารส่วนตำบลจอก

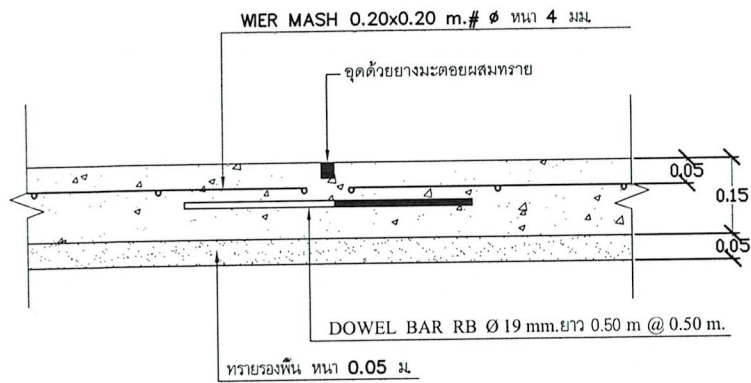

CONTRACTION JOINT

Scale : 100

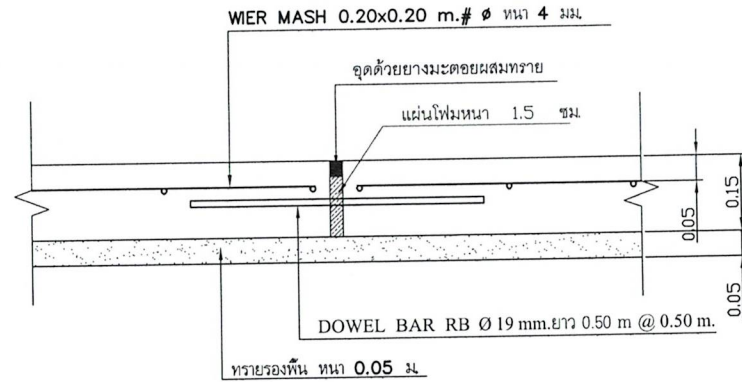

EXPANSION JOINT

Scale : 100

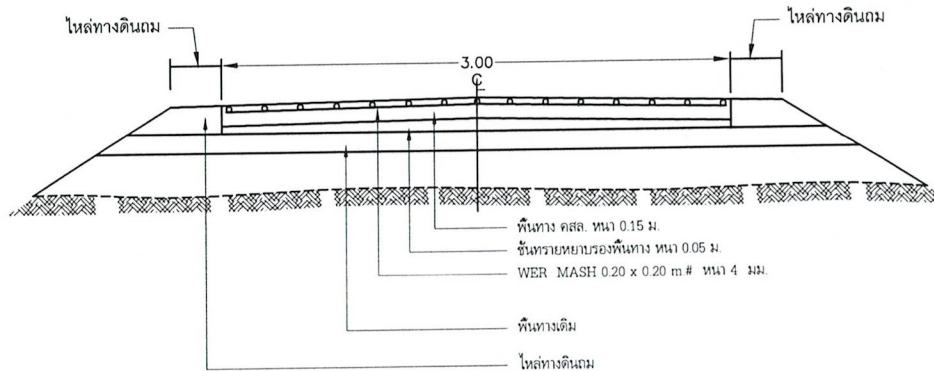

รูปตัดถนนผิวจราจรคอนกรีตเสริมเหล็ก

รายการก่อสร้างถนน คสล. ในหมู่บ้าน

1. การก่อสร้างถนน คสล. ในหมู่บ้านให้เป็นไปตามข้อกำหนดการก่อสร้าง มทข. 201 - มทข. 203 (เฉพาะส่วนที่เกี่ยวข้อง)
2. EXPANSION JOINT จะใช้เฉพาะกรณีเชื่อมต่อกับโครงสร้างที่มีฐานรากมั่นคงหรือบริเวณทางแยกที่เป็นคอนกรีต
3. ส่วนขุบคอนกรีต (SLUMP) ไม่มากกว่า 7 ซม. และแรงอัด (COMPRESSIVE STRENGTH) ของแท่งคอนกรีตขนาด 15 x 15 x 15 ซม. ที่ 28 วันต้องไม่น้อยกว่า 240 กก./ตร.ซม.
4. เหล็กเสริมใช้เหล็กมาตรฐาน มอก. 23 และ มอก. 24
5. วัสดุก่อสร้างทางที่ไม่ได้กำหนดไว้ในแบบนี้ ให้มีคุณภาพเป็นไปตามมาตรฐานทางหลวงชนบท
6. มิติต่างๆ ที่แสดงไว้เป็นเมตร นอกจากระบุไว้เป็นอย่างอื่น
7. การทำผิวหน้าคอนกรีตให้หยาบ ให้ทำโดยลากไม้เปลืองกวาดจากด้านหนึ่งไปยังอีกด้านหนึ่ง โดยร่องที่เกิดขึ้นต้องมีไม่เกิน 2 มม.

หมายเหตุ :

1. วัสดุหรือครุภัณฑ์ที่ใช้ในงานก่อสร้างต้องเป็นวัสดุที่ผลิตภายในประเทศ ตามเงื่อนไขดังนี้
1. วัสดุหรือครุภัณฑ์ที่ใช้ในงานก่อสร้างต้องเป็นวัสดุที่ใช้ในประเทศไม่น้อยกว่าร้อยละ 60 ของมูลค่าวัสดุที่ใช้ในงานก่อสร้างทั้งหมดตามสัญญา
2. เหล็กที่ใช้ในงานก่อสร้างต้องใช้เหล็กที่ผลิตภายในประเทศไม่น้อยกว่าร้อยละ 90 ของปริมาณเหล็กที่ต้องใช้ทั้งหมดตามสัญญา
3. ผู้รับจ้างจะต้องจัดทำแผนการให้วัสดุที่ผลิตภายในประเทศ (ตามข้อ 1 และ 2) ภายใน 30 วันนับถัดจากวันที่ได้ลงนามสัญญา เพื่อให้คณะกรรมการตรวจรับวัสดุพิจารณาต่อไป

คณะกรรมการจัดทำรูปแบบและรายการ

1. ลงชื่อ..... ประธานกรรมการ
2. ลงชื่อ..... กรรมการ
3. ลงชื่อ..... กรรมการ

องค์การบริหารส่วนตำบลฤๅษะ
ตำบลฤๅษะ อำเภอบัวใหญ่
จังหวัดนครราชสีมา

สถานที่ก่อสร้าง

บ้าน ดอนแร่ หมู่ 9
ต.ฤๅษะ
อ.บัวใหญ่
จ.นครราชสีมา

แบบ

ก่อสร้างถนน คสล.บ้านดอนแร่ หมู่ 9 (คุ้มส่วนหลัก)

สำรวจ / เขียนแบบ

นายสิทธิชัย เทียมสุจริตชน
นายช่างโยธาอาวุโส

ตรวจแบบ

นายภิรมย์ สุขวิเศษ
ผู้อำนวยการกองช่าง

ตรวจแบบ

นายณัฐพร หนองกระโทก
รองปลัดองค์การบริหารส่วนตำบลฤๅษะ

เห็นชอบ

พันจ่าเอก

ธัญพิสิษฐ์ เฟื่องที
ปลัดองค์การบริหารส่วนตำบลฤๅษะ

อนุมัติ

นายสมศักดิ์ เสาทองหลาง
นายกองค์การบริหารส่วนตำบลฤๅษะ

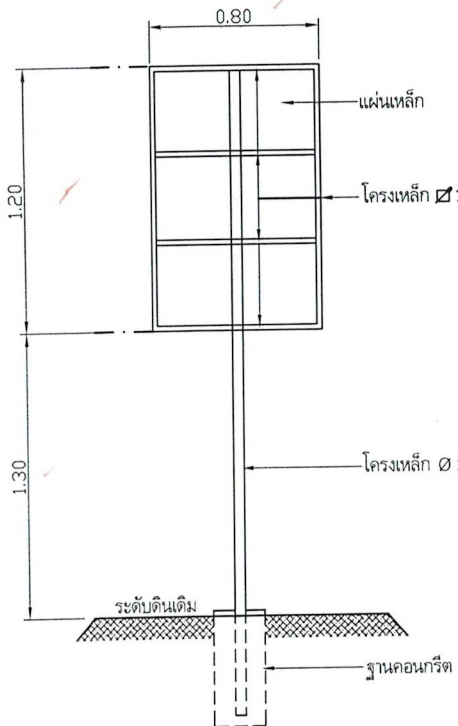

รูปด้านหลัง
NOSCALE

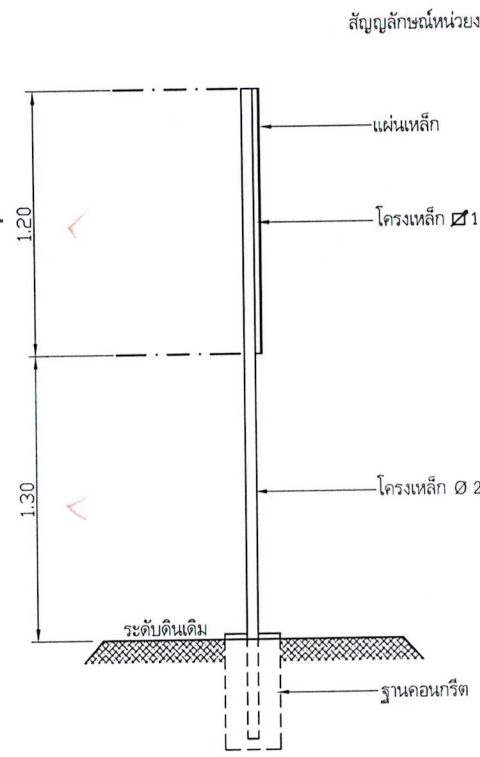

รูปด้านข้าง
NOSCALE

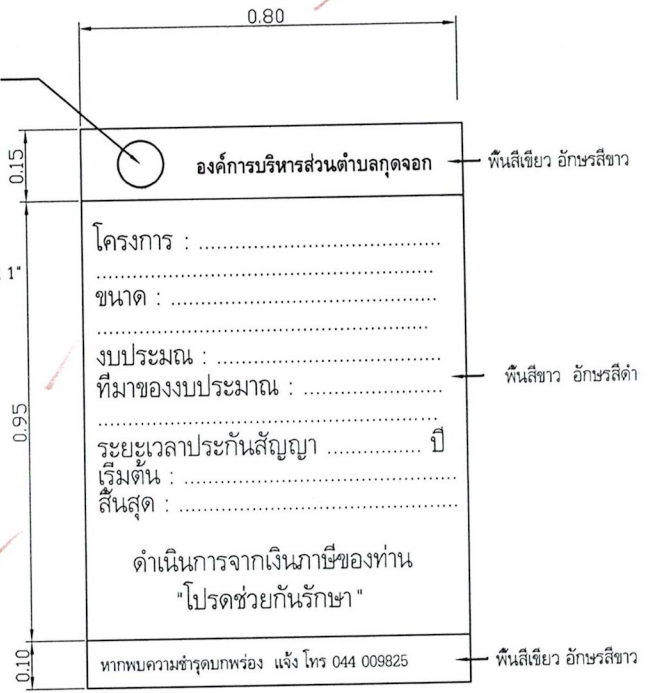

แบบขยายข้อความป้าย
NOSCALE

รายการประกอบแบบ

1. เสา พื้นป้ายด้านหลัง ให้ทาสีน้ำมันสีเขียว
2. พื้นป้ายด้านหน้าทาสีน้ำมันตามแบบ
3. ตัวอักษรให้ใช้ขนาดตามความเหมาะสม

หมายเหตุ จุดก่อสร้างกำหนดตามความเหมาะสม
ก่อนทาสีจริงให้ทาสีกันสนิมก่อน 2 ครั้ง

คณะกรรมการจัดทำรูปแบบและรายการ

1. ลงชื่อ..... ประธานกรรมการ
2. ลงชื่อ..... กรรมการ
3. ลงชื่อ..... กรรมการ

องค์การบริหารส่วนตำบลจอกจอก
ตำบลจอกจอก อำเภอบัวใหญ่
จังหวัดนครราชสีมา

สถานที่ก่อสร้าง
บ้าน ดอนแร่ หมู่ 9
ต.จอกจอก
อ.บัวใหญ่
จ.นครราชสีมา

แบบ
ป้ายโครงการก่อสร้างถนน คสล.บ้านดอนแร่ หมู่ 9
(คุ้มสวนผัก)

สำรวจ / เขียนแบบ

นายสิทธิชัย เทียมสุจริตชน
นายช่างโยธาอาวุโส

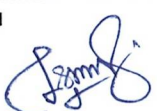
ตรวจแบบ

นายภิรมย์ สุขวิเศษ
ผู้อำนวยการกองช่าง

ตรวจแบบ

นายณัฐพร หนองกระโทก
รองปลัดองค์การบริหารส่วนตำบลจอกจอก

เห็นชอบ
พันจ่าเอก 
ธัญพิสิษฐ์ เพ็งที่
ปลัดองค์การบริหารส่วนตำบลจอกจอก

อนุมัติ

นายสมศักดิ์ เสาทังกลาง
นายกองค์การบริหารส่วนตำบลจอกจอก

6
โครงการก่อสร้างถนน คสล. บ้านกุดจอก หมู่ 12

(สายหนองสะแก - บ้านนางบาง) ✓

ขนาดผิวจราจร กว้าง 4.50 ม. ยาว 156.00 ม. หนา 0.15 ม. ลงไหล่
ทางดินถมพร้อมปรับเกลี่ยให้เรียบร้อย

สถานที่ก่อสร้างบ้านกุดจอก หมู่ 12 ✓

องค์การบริหารส่วนตำบลกุดจอก

ตำบลกุดจอก อำเภอบัวใหญ่ จังหวัดนครราชสีมา

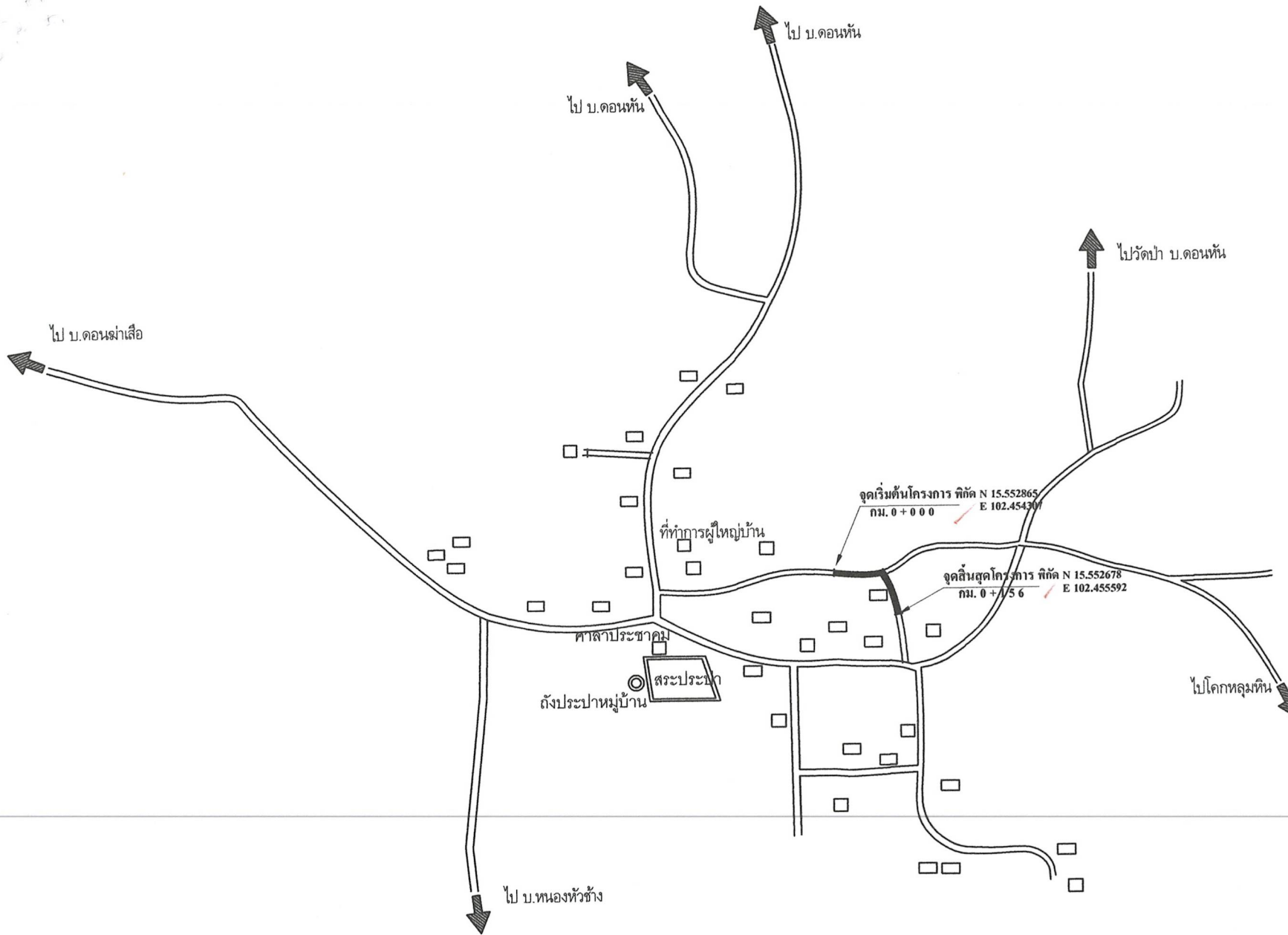

แผนที่สังเขปแสดงที่ตั้งโครงการ

คณะกรรมการจัดทำรูปแบบและรายการ

1. ลงชื่อ..... ประธานกรรมการ
2. ลงชื่อ..... กรรมการ
3. ลงชื่อ..... กรรมการ

องค์การบริหารส่วนตำบลกุตจอก
ตำบลกุตจอก อำเภอบัวใหญ่
จังหวัดนครราชสีมา

สถานที่ก่อสร้าง

บ้าน กุดจอก หมู่ 12
ต.กุตจอก
อ.บัวใหญ่
จ.นครราชสีมา

แบบ

แผนที่สังเขปแสดงที่ตั้งโครงการ

สำรวจ / เขียนแบบ

(Signature)

นายสิทธิชัย เทียมสุจริตชน
นายช่างโยธาอาวุโส

ตรวจแบบ

(Signature)

นายภิรมย์ สุขวิเศษ
ผู้อำนวยการกองช่าง

ตรวจแบบ

(Signature)

นายณัฐพร หนองกระโทก
รองปลัดองค์การบริหารส่วนตำบลกุตจอก

เห็นชอบ

พันจ่าเอก

(Signature)

ธัญพิสิษฐ์ เห่งที่
ปลัดองค์การบริหารส่วนตำบลกุตจอก

อนุมัติ

(Signature)

นายสมศักดิ์ เสาทองกลาง
นายกองค์การบริหารส่วนตำบลกุตจอก

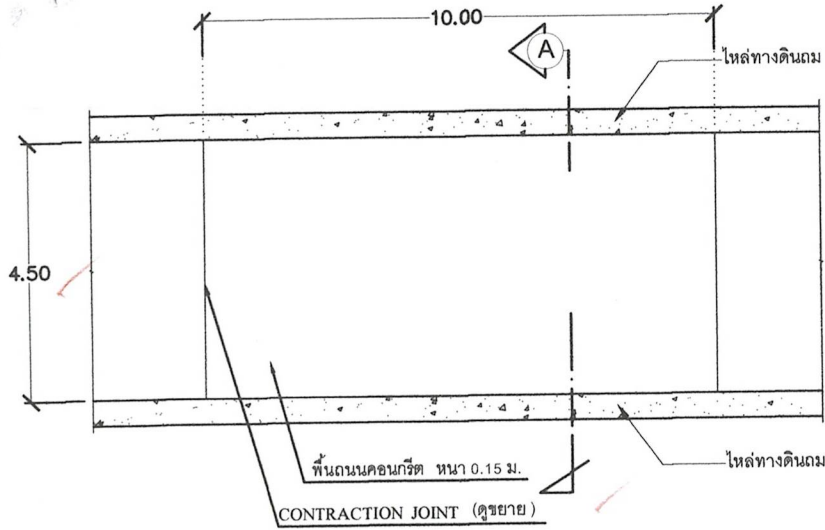

แปลนพื้นถนน คสล.

Scale : 100

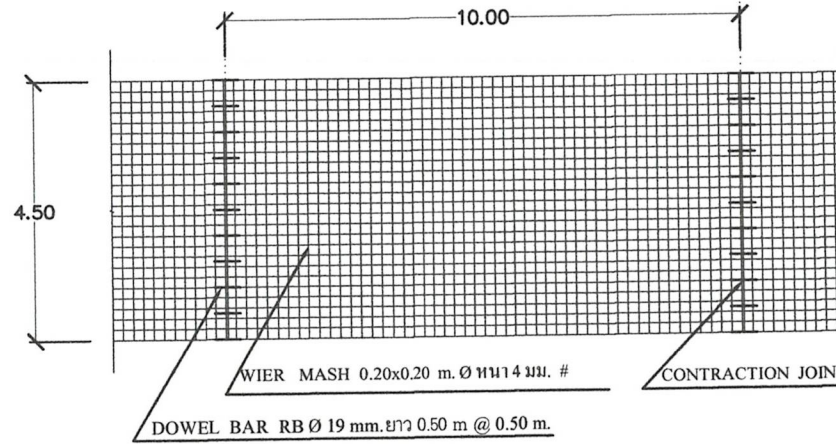

แปลนการเสริมเหล็กถนน คสล.

Scale : 100

รายการประกอบแบบ

รายละเอียดโครงการ

- ผู้รับจ้างต้องดำเนินการก่อสร้างถนน คสล. ให้ได้ตามรายละเอียดดังนี้
 - ปรับเกรดเกลี่ยถนนเดิม ขนาดถนนกว้าง 4.50 ม. ยาว 156.00 ม.
 - ทราชมรองพื้น กว้าง 4.50 ม. ยาว 156.00 ม. หนา 0.05 ม. พร้อมราดน้ำให้ชุ่มก่อนเทคอนกรีต
 - ก่อสร้างถนน คสล. ขนาดผิวจราจรกว้าง 4.50 ม. ยาว 156.00 ม. หนา 0.15 ม. ลงไหล่ทางดินถมตามความเหมาะสมของถนนพร้อมปรับเกลี่ยให้เรียบร้อย มีพื้นที่ถนน ค.ส.ล. ไม่น้อยกว่า 702.00 ตร.ม.
- ผู้รับจ้างต้องดำเนินการติดตั้งป้ายโครงการจำนวน 1 ป้าย

หมายเหตุ : หากแบบแปลนรายการประกอบแบบ หรือรายละเอียดประกอบแบบ มีความคลาดเคลื่อนไม่ตรงกัน องค์กรบริหารส่วนตำบลกุดจอกเป็นผู้กำหนดรายการต่างๆหรือให้เพิ่มเติมงานนั้นเพื่อให้เป็นไปตามหลักวิชาช่าง โดยผู้รับจ้างจะคิดค่าใช้จ่าย เพิ่มเติมอีกไม่ได้ หรือหากเกิดข้อสงสัยไม่เข้าใจ ในแบบรายละเอียดแบบให้ติดต่อช่างผู้ควบคุมงานก่อนลงมือปฏิบัติงาน และผู้รับจ้างจะต้องลงมือปฏิบัติงานในเวลาราชการเท่านั้น

คณะกรรมการจัดทำรูปแบบและรายการ

- ลงชื่อ..... ประธานกรรมการ
- ลงชื่อ..... กรรมการ
- ลงชื่อ..... กรรมการ

องค์กรบริหารส่วนตำบลกุดจอก
ตำบลกุดจอก อำเภอบัวใหญ่
จังหวัดนครราชสีมา

สถานที่ก่อสร้าง

บ้าน กุดจอก หมู่ 12
ต.กุดจอก
อ.บัวใหญ่
จ.นครราชสีมา

แบบ

ก่อสร้างถนน คสล. บ้านดอนหัน ม.12
(สายหนองสะแก - บ้านนางบง)

สำรวจ / เขียนแบบ

(Signature)

นายสิทธิชัย เทียมสุจริตชน
นายช่างโยธาอาวุโส

ตรวจแบบ

(Signature)

นายภิรมย์ สุขวิเศษ
ผู้อำนวยการกองช่าง

ตรวจแบบ

(Signature)

นายณัฐพร หนองกระโทก
รองปลัดองค์การบริหารส่วนตำบลกุดจอก

เห็นชอบ

พันจ่าเอก

(Signature)

ธัญพิสิษฐ์ เฟ็งที
ปลัดองค์การบริหารส่วนตำบลกุดจอก

อนุมัติ

(Signature)

นายสมศักดิ์ เสาทองกลาง
นายกองค์การบริหารส่วนตำบลกุดจอก

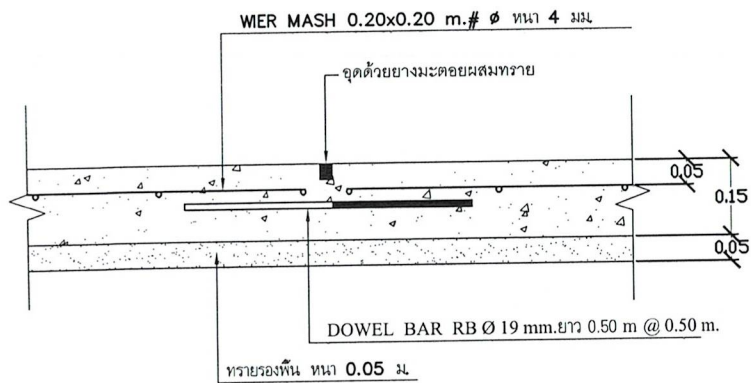

CONTRACTION JOINT

Scale : 100

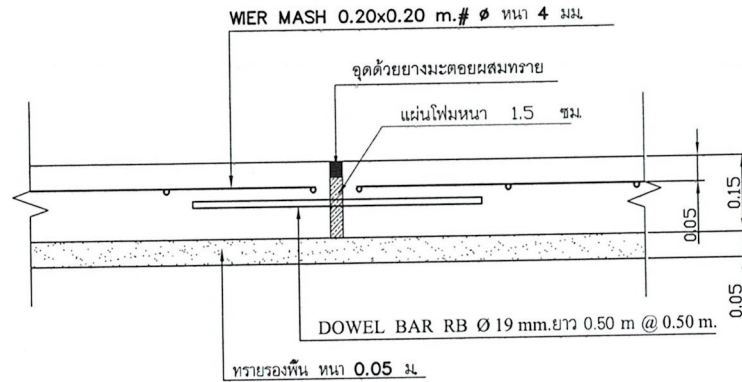

EXPANSION JOINT

Scale : 100

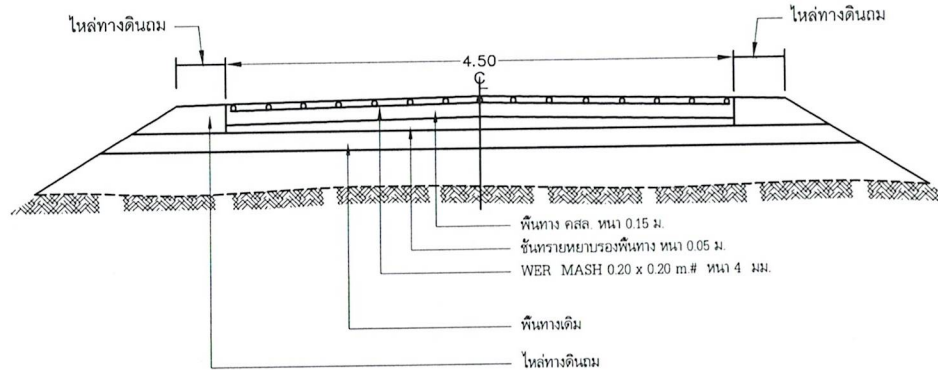

รูปตัดถนนผิวจราจรคอนกรีตเสริมเหล็ก

รายการก่อสร้างถนน คสล. ในหมู่บ้าน

1. การก่อสร้างถนน คสล. ในหมู่บ้านให้เป็นไปตามข้อกำหนดการก่อสร้าง มทข. 201 - มทข. 203 (เฉพาะส่วนที่เกี่ยวข้อง)
2. EXPANSION JOINT จะใช้เฉพาะกรณีเชื่อมต่อกับโครงสร้างที่มีฐานรากมั่นคงหรือบริเวณทางแยกที่เป็นคอนกรีต
3. ส่วนอุบคอนกรีต (SLUMP) ไม่มากกว่า 7 ซม. และแรงอัด (COMPRESSIVE STRENGTH) ของแท่งคอนกรีตขนาด 15 x 15 x 15 ซม. ที่ 28 วันต้องไม่น้อยกว่า 240 กก./ตร.ซม.
4. เหล็กเสริมใช้เหล็กมาตรฐาน มอก. 23 และ มอก. 24
5. วัสดุก่อสร้างทางที่ไม่ได้กำหนดไว้ในแบบนี้ ให้มีคุณภาพเป็นไปตามมาตรฐานทางหลวงชนบท
6. มิติต่างๆ ที่แสดงไว้เป็นเมตร นอกจากระบุไว้เป็นอย่างอื่น
7. การทำผิวหน้าคอนกรีตให้หยาบ ให้ทำโดยลากไม้แปรงกวาดจากด้านหนึ่งไปยังขอบอีกด้านหนึ่ง โดยร่องที่เกิดจะต้องไม่ลึกเกิน 2 มม.

หมายเหตุ :

1. วัสดุหรือครุภัณฑ์ที่ใช้ในงานก่อสร้างต้องเป็นวัสดุที่ผลิตภายในประเทศ ตามเงื่อนไขดังนี้
2. เหล็กที่ใช้ในงานก่อสร้างต้องใช้เหล็กที่ผลิตภายในประเทศไม่น้อยกว่าร้อยละ 90 ของปริมาณเหล็กที่ต้องใช้ทั้งหมดตามสัญญา
3. ผู้รับจ้างจะต้องจัดทำแผนการใช้วัสดุที่ผลิตภายในประเทศ (ตามข้อ 1 และ 2) ภายใน 30 วันนับถัดจากวันที่ได้ลงนามสัญญา เพื่อให้คณะกรรมการตรวจรับวัสดุพิจารณาต่อไป

คณะกรรมการจัดทำรูปแบบและรายการ

1. ลงชื่อ..... ประธานกรรมการ
2. ลงชื่อ..... กรรมการ
3. ลงชื่อ..... กรรมการ

องค์การบริหารส่วนตำบลลูกจอก
ตำบลลูกจอก อำเภอบัวใหญ่
จังหวัดนครราชสีมา

สถานที่ก่อสร้าง

บ้าน กุดจอก หมู่ 12
ต.กุดจอก
อ.บัวใหญ่
จ.นครราชสีมา

แบบ

ก่อสร้างถนน คสล. บ้านดอนหัน ม.12
(สายหนองสะแก - บ้านนางบาง)

สำรวจ / เขียนแบบ

นายสิทธิชัย เทียมสุจริตชน
นายช่างโยธาอาวุโส

ตรวจแบบ

นายภิรมย์ สุขวิเศษ
ผู้อำนวยการกองช่าง

ตรวจแบบ

นายณัฐพร หนองกระโทก
รองปลัดองค์การบริหารส่วนตำบลลูกจอก

เห็นชอบ

พันจ่าเอก

ธัญพิสิษฐ์ เฟื่องที
ปลัดองค์การบริหารส่วนตำบลลูกจอก

อนุมัติ

นายสมศักดิ์ เสาทองกลาง
นายกองค์การบริหารส่วนตำบลลูกจอก

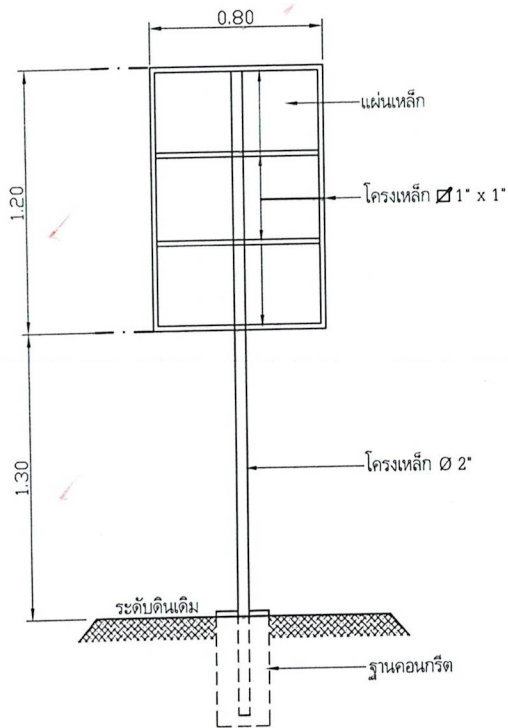

รูปด้านหลัง
NOSCALE

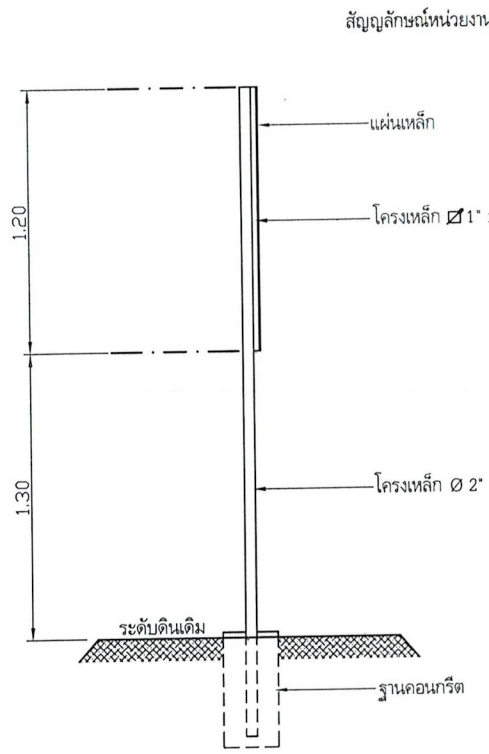

รูปด้านข้าง
NOSCALE

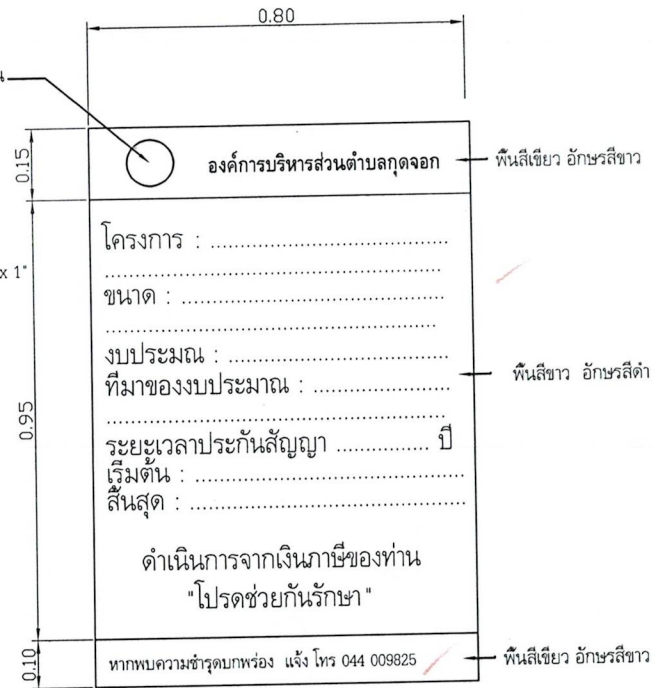

แบบขยายข้อความป้าย
NOSCALE

รายการประกอบแบบ

1. เสา พื้นป้ายด้านหลัง ให้ทำสีน้ำมันสีเขียว
2. พื้นป้ายด้านหน้าทำสีน้ำมันตามแบบ
3. ตัวอักษรให้ใช้ขนาดตามความเหมาะสม

หมายเหตุ จุดก่อสร้างกำหนดตามความเหมาะสม
ก่อนหาสีจริงให้ทาสีกันสนิมก่อน 2 ครั้ง

คณะกรรมการจัดทำรูปแบบและรายการ

1. ลงชื่อ..... ประธานกรรมการ
2. ลงชื่อ..... กรรมการ
3. ลงชื่อ..... กรรมการ

องค์การบริหารส่วนตำบลลูกจอก
ตำบลลูกจอก อำเภอบัวใหญ่
จังหวัดนครราชสีมา

สถานที่ก่อสร้าง

บ้าน กุดจอก หมู่ 12
ต.กุดจอก
อ.บัวใหญ่
จ.นครราชสีมา

แบบ

ป้ายโครงการก่อสร้างถนน คสล. บ้านดอนหัน ม.12
(สายหนองสะแก - บ้านนางบาง)

สำรวจ / เขียนแบบ

(Signature)

นายสิทธิชัย เทียมสุจริตชน
นายช่างโยธาอาวุโส

ตรวจแบบ

(Signature)

นายภิรมย์ สุขวิเศษ
ผู้อำนวยการกองช่าง

ตรวจแบบ

(Signature)

นายณัฐพร หนองกระโทก
รองปลัดองค์การบริหารส่วนตำบลลูกจอก

เห็นชอบ

พันจ่าเอก

(Signature)

อัญพิสิษฐ์ เพ็งที่
ปลัดองค์การบริหารส่วนตำบลลูกจอก

อนุมัติ

(Signature)

นายสมศักดิ์ เสาทองหลาง
นายกองค์การบริหารส่วนตำบลลูกจอก